

# HOOVER

Jazz Dry s lithiovou baterií



Návod k použití



GENERATION FUTURE

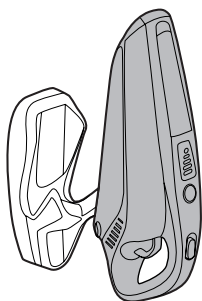
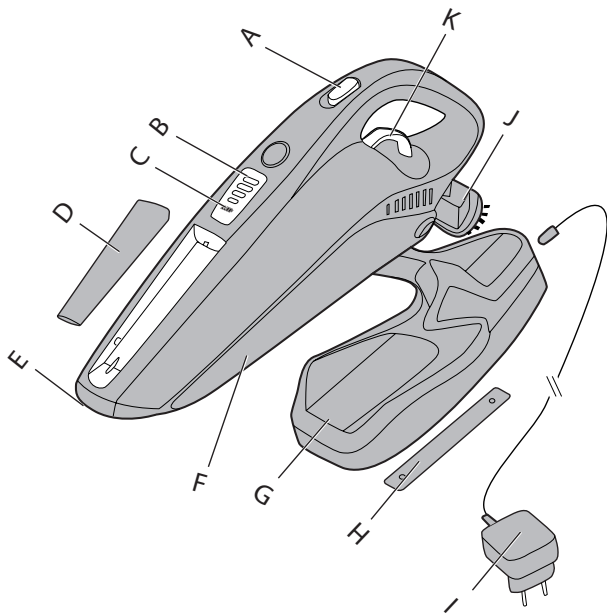

1



2

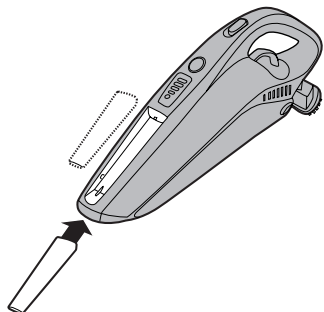

3

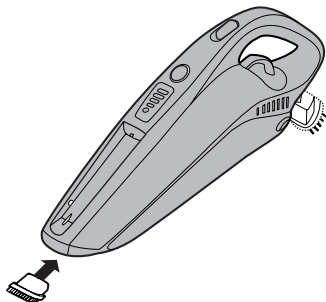

4

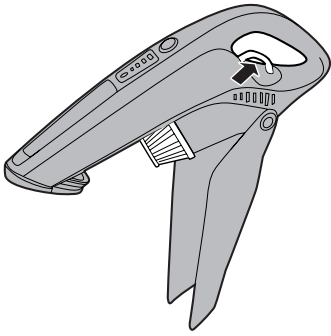

5

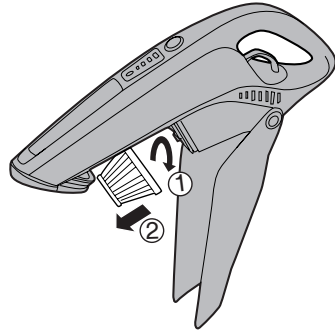

6

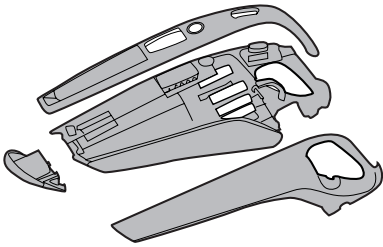

7

## NÁVOD K BEZPEČNÉMU POUŽITÍ

Tento vysavač by měl být používán pouze pro úklid domácnosti a v souladu s touto uživatelskou příručkou. Než začnete spotřebič používat, ujistěte se, že rozumíte tomuto návodu.

Před čištěním nebo jakoukoli údržbou zařízení vždy vypněte a síťovou šňůru vytáhněte ze zásuvky.

Tento přístroj smí používat děti od 8 let výše a osoby se sníženými fyzickými, smyslovými nebo mentálními schopnostmi nebo s nedostatkem zkušeností a znalostí, pokud mají dozor nebo jim byly dány pokyny týkající se bezpečného používání tohoto přístroje a byly seznámeny s možnými riziky jeho používání. S přístrojem si nesmí hrát děti. Čištění a údržbu nesmí provádět děti bez dohledu.

Jestliže je poškozena síťová šňůra, okamžitě přestaňte zařízení používat. Síťovou šňůru musí vyměnit autorizovaný servisní technik společnosti Hoover, aby se předešlo ohrožení bezpečnosti.

S nabíječkou nemanipulujte máte-li vlhké ruce.

Pro dobíjení používejte pouze nabíječku dodanou se zařízením.

Zkontrolujte, zda údaje na štítku nabíječky odpovídají hodnotám síťového napětí.

Důležité: Nikdy nenabíjejte akumulátor při teplotě vyšší než 37°C nebo nižší než 0°C.

Zapojte nabíječku do vhodné zásuvky a připojte kabel nabíječky k [G] nabíjecí základně. Zkontrolujte, zda je spínač vysavače v poloze "OFF" (vypnuto), pak vložte vysavač do nabíjecí základny a zkontrolujte, zda je zadní stěna vysavače zakryta krytem. [1]

Při nabíjení čističe bude kontrolka LED blikat, aby označila, že je produkt nabíjen. Po úplném dobití výrobku, pokud bude uložen v nabíjecí základně, přestane kontrolka blikat a zůstane svítit.

Před prvním použitím vysavač plně nabijte. To bude trvat přibližně 5 hodin.

Po použití navraťte zařízení zpět do nabíjecí základny k dobití baterií.

Je běžné, že při nabíjení se nabíječka zahřívá.

Používejte výhradně příslušenství, spotřební materiály a náhradní díly doporučené nebo dodávané firmou Hoover.

Nevysávejte tvrdé nebo ostré předměty, zápalky, žhavý popel, cigaretové nedopalky a podobné předměty.

Nestříkejte nebo nevysávejte hořlavé kapaliny, čisticí tekutiny, aerosoly nebo jejich výpary.

Nepoužívejte zařízení nebo nabíjení, pokud vám připadá vadné.

## **Servis Hoover najdete na internetových stránkách [www.candy-hoover.cz](http://www.candy-hoover.cz).**

Spolehlivý provoz a vysoká účinnost tohoto spotřebiče jsou zajištěny pouze v případě, že bude prováděn pravidelný servis a opravy, které musí zajišťovat autorizovaný technik společnosti Hoover.

Nepoužívejte zařízení pro čištění zvířat a osob.

Udržujte dostatečnou vzdálenost rukou, nohou, volného oděvu a vlasů z dosahu otočných kartáčů.

ČASTO čistěte prachovou nádobku a filtr.

Nevytahujte nabíječku ze zásuvky taháním za kabel.

V případě delší nepřítomnosti (dovolená apod.) nabíječku odpojte. Předtím přístroj znovu dobijte, protože baterie by se při delší době skladování mohly vybit samy.

**Statická elektřina** Při čištění některých koberců vzniká malé množství statické elektřiny. Výboje statické elektřiny neohrožují zdraví.

Nepoužívejte Vaše zařízení venku, na mokré povrchy nebo na mokrá vysávání.

### **Výměna baterie**

Z bezpečnostních důvodů mohou být Li-ion baterie vyměněny pouze servisním technikem společnosti Hoover. Seznam všech servisních partnerů najdete na stránkách [www.candy-hoover.cz](http://www.candy-hoover.cz). Když se baterie již nenabíjí, kontaktujte prosím Zákaznické servisní středisko [www.candy-hoover.cz](http://www.candy-hoover.cz) a dojednejte si jejich výměnu.

Nenahrazujte baterie jinými, které nelze dobíjet.

### **Likvidace baterií na konci jejich životnosti**

Před likvidací vysavače vyjměte z něj baterie. Před odstraněním baterie se ujistěte, že výrobek je odpojen od elektrické sítě. Zlikvidujte baterie bezpečně a ekologicky. Použité baterie by měly být přijaté do recyklační stanice a nesmějí být vyhazované dohromady s domovním odpadem. Pro vyjmutí baterií prosím kontaktujte Zákaznické servisní středisko Hoover, které najdete na internetových stránkách [www.candy-hoover.cz](http://www.candy-hoover.cz) nebo postupujte podle následujících pokynů:

**DŮLEŽITÉ UPOZORNĚNÍ:** Před vyjmutím je nutno baterii zcela vybit.

Nechte vysavač zapnutý, dokud nebudou baterie zcela vybité.

Odstraňte přední a horní kryt z jednotky. Odšroubujte 7 šroubů a otevřete jednotku. Odšroubujte 6 šroubů a otevřete jednotku s baterií. Odstraňte dráty, které připojují baterie, jeden po druhém, aby se předešlo zkratu.

**POZNÁMKA:** Budete-li mít při demontáži jednotky jakékoli problémy nebo budete-li požadovat podrobnější informace o zpětném odběru, využití a recyklaci tohoto výrobku, kontaktujte prosím místní úřad nebo středisko sběrných surovin.

## POPIS

- |                           |                                       |
|---------------------------|---------------------------------------|
| A. Spínač zap./vyp.       | G. Dobíjecí základna                  |
| B. LED displej            | H. Nabíječka                          |
| C. LED kontrolka dobíjení | I. Nabíjecí základna                  |
| D. Štěrbinový nástavec    | J. Prachový kartáč                    |
| E. Sací náhubek           | K. Tlačítko otevírání nádoby na prach |
| F. Schránka na nečistoty  |                                       |

## ULOŽENÍ / NABÍJENÍ

### ULOŽENÍ

Vysavač lze zasunout do nabíječky v horizontální nebo vertikální poloze. [1]

Nadbytečnou délku napájecího kabelu navíňte na zadní stranu nabíječky a kabel vysuňte spodním nebo postranním otvorem.

### Nabíjení (Požadované nástroje: Šroubovák a vrtačka)

1. Nabíječku přiložte ke zdi. Vyznačte středy montážních otvorů.
2. Přesuňte základnu a poté vyvrtejte otvory o průměru 4,8 mm.
3. Do otvorů zasuňte hmoždinky.
4. Přiložte nabíječku, do otvorů zasuňte šrouby a utáhněte je tak, aby nabíječka pevně přilehla ke zdi.

### Nabíjení & LED kontrolka

Zkontrolujte, zda je spínač vysavače v poloze OFF (vypnuto), pak vložte vysavač do stojanu a zkontrolujte, zda je zadní stěna vysavače zakryta krytem.

Při nabíjení čističe bude kontrolka LED blikat, aby označila, že je produkt nabíjen. Po úplném dobíť výrobku, pokud bude uložen v nabíjecí základně, přestane kontrolka blikat a zůstane svítit.

**POZNÁMKA:** K nabíjení používejte pouze nabíječku dodanou společně s vysavačem.

**DŮLEŽITÉ UPOZORNĚNÍ:** Při nabíjení musí být spínač vysavače v poloze OFF (vypnuto). Před prvním použitím vysavač plně nabijte. To bude trvat přibližně 5 hodin. **Důležité:** Nikdy nenabíjejte akumulátor při teplotě vyšší než 37°C nebo nižší než 0°C. Je běžné, že při nabíjení se nabíječka zahřívá.

## NÁVOD K POUŽITÍ

1. Sejměte vysavač ze stojanu pro uložení.
2. Přesuňte spínač do polohy ON (zapnuto) a začněte vysávat. Jakmile s vysáváním skončíte, spínač přesuňte do polohy OFF (vypnuto).
3. Po každém použití vyprázdněte a vyčistěte jednotku a filtry.
4. Chcete-li vyprázdnit nádobu s prachem, stiskněte tlačítko. Otvor uzavírající nádobu s prachem se začne otevírat a zastaví se v poloze asi 45 stupňů, aby mohly nečistoty snadno vypadnout ven. [2]

**DŮLEŽITÉ UPOZORNĚNÍ:** Pro lepší výsledky vysávání čistěte filtr po každém použití.

## LED DISPLEJ

Tento vysavač je vybaven LED Displej Když je přístroj zapnutý, displej bude zobrazovat následující informace:

Kontrolka nabití baterie:

- |                             |                            |
|-----------------------------|----------------------------|
| • 4 sloupečky = 100% nabití | • 1 sloupeček = 25% nabití |
| • 3 sloupečky = 75% nabití  | • 0 sloupeček <= 5% nabití |
| • 2 sloupečky = 50% nabití  |                            |

## PŘÍSLUŠENSTVÍ

### Štěrbinový nástavec

Chcete-li čistit kouty a těžko přístupná místa, nasadte štěrbinový nástavec na sběrnou nádobu. [3]

\*pouze u některých modelů

\*\* může se lišit v závislosti na modelu

## Prachový kartáč

Chcete-li čistit klávesnice a jiná citlivá místa, nasadte prachový kartáč na sběrné nádoby. [4]

## ÚDRŽBA FILTRU

1. Zatáhněte západku a záklopka nádoby na prach se automaticky otevře. [5]
2. Otočte a odstraňte filtr. [6]
3. Zásobník na prach lze čistit vlhkým hadříkem.
4. Filtr se umývá v teplé, ale ne horké vodě BEZ ČISTÍCÍCH PROSTŘEDKŮ. Dříve, než jej vložíte zpět do vysavače, nechte jej důkladně vyschnout.
5. Zasuňte filtr zpět do nádoby na prach a zavřete záklopku nádoby na prach.

### Vyjmutí baterií [7]

Z bezpečnostních důvodů mohou být Li-ion baterie vyměněny pouze servisním technikem společnosti Hoover. Seznam všech servisních partnerů najdete na stránkách [www.candy-hoover.cz](http://www.candy-hoover.cz). Když se baterie již nenabíjí, kontaktujte prosím Zákaznické servisní středisko [www.candy-hoover.cz](http://www.candy-hoover.cz) a dojednejte si jejich výměnu.

### Likvidace baterií na konci jejich životnosti

Před likvidací vysavače vyjměte baterii. Použité baterie by měly být přijaté do recyklační stanice a nesmějí být vyhazované dohromady s domovním odpadem. Pro vyjmutí baterií prosím kontaktujte Zákaznické servisní středisko [www.candy-hoover.cz](http://www.candy-hoover.cz) nebo postupujte podle následujících pokynů: Odstraňte přední a horní kryt z jednotky. Odšroubujte 7 šroubů a otevřete jednotku. Odšroubujte 6 šroubů a otevřete jednotku s baterií. Odpojte kabely a vyjměte baterii.

**DŮLEŽITÉ UPOZORNĚNÍ:** Před vyjmutím je nutno baterii zcela vybit.

**POZNÁMKA:** Další informace o manipulaci, novém využití a recyklaci tohoto výrobku získáte na místním úřadě nebo jej odevzdejte v autorizovaném prodejně a servisním středisku Hoover.

## DŮLEŽITÉ INFORMACE

### Náhradní díly a spotřební materiály Hoover

Vždy používejte originální náhradní díly společnosti Hoover. Získáte je u místního prodejce výrobků Hoover nebo u servisních partnerů. V objednávce dílů laskavě vždy uvádějte číslo modelu.

Látkový filtr	S 103 35601645
Filtr z mikrovlákna	S 105 35601646

### Životní prostředí:

Symbol na výrobku označuje, že tento výrobek nesmí být likvidován jako domovní odpad. Musí být dodán do příslušného sběrného místa pro recyklaci elektrických a elektronických zařízení. Likvidace musí být provedena v souladu s místními předpisy pro ochranu životního prostředí, které se týkají likvidace odpadu. Další informace o manipulaci, novém využití a recyklaci tohoto výrobku získáte na místním obecním úřadě, u služby pro sběr domovního odpadu nebo v prodejně, kde jste výrobek zakoupili.



Tento výrobek je v souladu s Evropskými směrnicemi 2006/95/ES, 2004/108/ES a 2011/65/ES.

HOOVER Limited Pentrebach, Merthyr Tydfil, Mid Glamorgan CF48 4TU

## VAŠE ZÁRUKA

Záruční podmínky pro tento spotřebič stanoví náš zástupce v zemi, v níž je spotřebič prodáván. Přesné znění podmínek vám poskytne prodejce, u něhož jste si spotřebič zakoupili. Při reklamaci podle těchto záručních podmínek je nutno předložit účtenku nebo doklad o nákupu.

Právo změny bez předchozího upozornění vyhrazeno.

## Informace pro uživatele k likvidaci elektrických a elektronických zařízení (domácnosti)

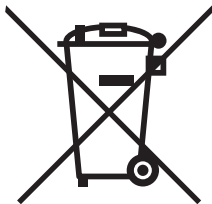

Tento symbol na produktech anebo v průvodních dokumentech znamená, že použité elektrické a elektronické výrobky nesmí být přidány do běžného komunálního odpadu.

Ke správné likvidaci, obnově a recyklaci doručte tyto výrobky na určená sběrná místa, kde budou přijata zdarma. Alternativně v některých zemích můžete vrátit své výrobky místnímu prodejci při koupi ekvivalentního nového produktu.

Správnou likvidací tohoto produktu pomůžete zachovat cenné přírodní zdroje a napomáháte prevenci potenciálních negativních dopadů na životní prostředí a lidské zdraví, což by mohly být důsledky nesprávné likvidace odpadů. Další podrobnosti si vyžádejte od místního úřadu nebo nejbližšího sběrného místa.

Při nesprávné likvidaci tohoto druhu odpadu mohou být v souladu s národními předpisy uděleny pokuty.

### **Pro podnikové uživatele v zemích Evropské unie**

Chete-li likvidovat elektrická a elektronická zařízení, vyžádejte si potřebné informace od svého prodejce nebo dodavatele.

### **Informace k likvidaci v ostatních zemích mimo Evropskou unii**

Tento symbol je platný jen v Evropské unii.

Chcete-li tento výrobek zlikvidovat, vyžádejte si potřebné informace o správném způsobu likvidace od místních úřadů nebo od svého prodejce.





®

GENERATION FUTURE

